



SUGGESTED LIGHT SOURCE		
	LED	Compact Fluorescent
TAKÉ OPEN AIR 03: TAKÉ OPEN AIR 10: TAKÉ OPEN AIR 11:	 1 x E27	 1 x max 23W
220/240V - 50-60Hz		

**IT** **AVVERTENZA**

La sicurezza dell'apparecchio è garantita all'osservanza di queste istruzioni pertanto si raccomanda di conservarle.  
Tutte le operazioni di montaggio, manutenzione e sostituzione lampadine, vanno eseguite assicurandosi che la rete di alimentazione sia disinserita.  
Non deve essere superata la potenza massima indicata.

**ATTENZIONE**

L'installazione deve essere effettuata da installatori qualificati nel pieno rispetto della normativa.  
Se il cavo flessibile esterno di questo apparecchio viene danneggiato, deve essere sostituito esclusivamente dal costruttore, dal suo servizio di assistenza o da personale qualificato equivalente, al fine di evitare pericoli.

**EN** **WARNING**

The safety of the fitting is guaranteed by the correct use of the following instructions. It is therefore necessary to keep them.  
When carrying out all assembly, maintenance and lamp replacement operations, make sure that the power is off.  
Do not exceed the maximum power indicated.

**ATTENTION**

The fitting should be installed by qualified installers to comply with the HD 384 standards. If the external flexible cable of this device is damaged, it has to be replaced only by the manufacturer, by its service assistance or by similar qualified personnel in order to avoid risks.

**FR** **AVERTISSEMENT**

La sûreté de l'appareil est garantie avec l'utilisation appropriée des instructions suivantes. Il est donc nécessaire de les garder.  
Toutes les opérations de montage, entretien et remplacement de l'ampoule ne doivent être effectuées qu'après avoir coupé le courant.  
Il ne faut pas dépasser la puissance maximum indiquée.

**ATTENTION**

L'installation doit être effectuée par des installateurs agréés, conformément à la norme HD 384.  
Si le câble extérieur flexible de cet appareil est endommagé, il doit être remplacé exclusivement par le constructeur, son service d'assistance ou par du personnel équivalent qualifié, afin d'éviter tout danger.

**DE** **SICHERHEITSHINWEISE**

Die Sicherheit des Gerätes ist nur garantiert wenn die folgenden Vorschriften eingehalten werden. Es ist daher notwendig diese aufzubewahren.  
Montage, Wartung und Lampenwechsel dürfen nur nach Unterbrechung des Netzanschlusses durchgeführt werden.  
Nie die höchste angegebene Leistung überschreiten.

**ACHTUNG**

Die Leuchte ist von qualifizierten Fachleuten im Einklang mit der Bestimmung HD 384 zu installieren.  
Wenn das externe flexible Kabel dieses Gerätes beschädigt ist, muss es nur durch den Hersteller, seinen Kundendienst oder einer ähnlich qualifizierten Person, um Gefahren zu vermeiden.

CERTIFICATION	
MADE IN ITALY	Certified production in Italy
Classe I	Class I
	Fixture fitted for direct assembly on normally inflammable surfaces.
<b>IP54</b>	Protected against solid objects over 1.0mm e.g. wires. Protected against splash water from any direction.
<b>CE</b>	Product conforms to European Directive Community



**IT** - Il simbolo riportato sull'apparecchio indica che il prodotto deve essere smaltito in modo differenziato dai rifiuti urbani.  
**EN** - The sign shown on the device indicates that the product must be thrown out in a different manner than with the urban trashes.  
**FR** - Le symbole montré sur l'appareil indique que le produit doit être débarrassé de façon différente que les déchets urbains.  
**DE** - Das auf dem Gerät wiedergegebene Symbol zeigt an, dass das Produkt getrennt vom Stadtmüll entsorgt werden muss.

# TAKÉ OPEN AIR 03/10/11

Design Villa Tosca, 2013

## ISTRUZIONI DI MONTAGGIO ASSEMBLY ISTRUCTIONS INSTRUCTIONS DE MONTAGE MONTAGE ANTLEITUNGEN

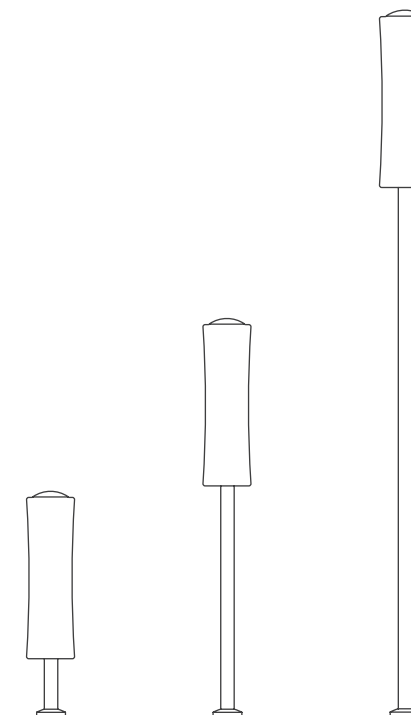

TAKÉ OPEN AIR 03    TAKÉ OPEN AIR 10    TAKÉ OPEN AIR 11

**LUMEN CENTER ITALIA S.r.l.**

Via Donatori del Sangue 37 20010, S. Stefano Ticino (Mi) Italy  
Italy: +39.02.36544311 - Export: +39.02.36544310  
e-mail: info@lumencenteritalia.com - www.lumencenteritalia.com



LUMEN  
CENTER  
ITALIA | LIGHT  
CREATIVITY  
INNOVATION

## FISSAGGIO A PAVIMENTO / GROUND INSTALLATION / FIXATION AU PLANCHER / BODENBEFESTIGUNG

- 1** Estrarre tutti gli elementi della lampada dagli imballi. **1** Remove all elements of the lamp from their packaging. **1** Extraire tous les éléments de la lampe des emballages. **1** Ziehen Sie alle Elemente der Lampe aus der Verpackung heraus.

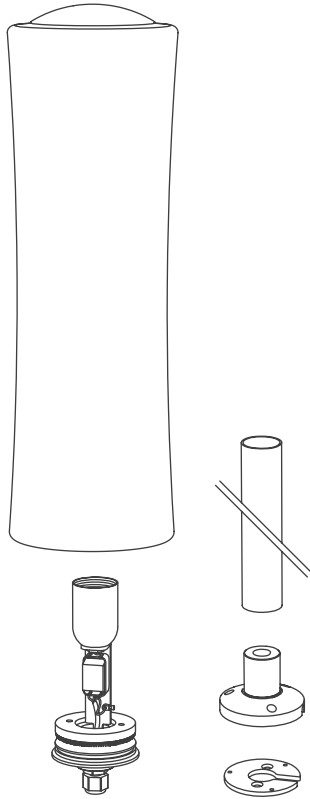

- 2** Far passare il cavo di alimentazione attraverso gli elementi (B)(C)(D). **2** Pass the power cable through the elements (B) (C) (D). **2** Faire passer le câble d'alimentation à travers les éléments, (B) (C)(D). **2** Führen Sie das Netzkabel durch die Elemente (B)(C)(D).

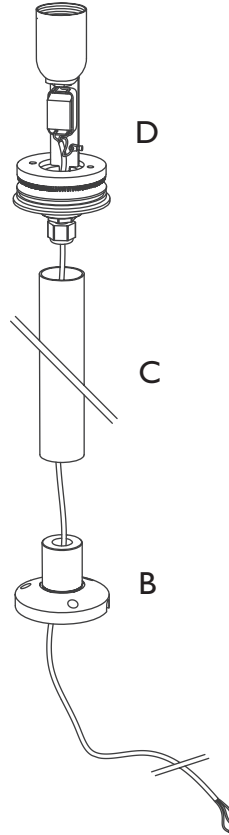

- 3** Effettuare i collegamenti con il cavo di alimentazione, seguendo le indicazioni riportate, avendo cura di collegare il cavo di messa a terra con l'apposito morsetto sulla struttura (D3). Una volta effettuati i collegamenti, posizionare il coperchio di protezione del morsetto (D4). Serrare con forza il bloccacavo stagno (D1). **3** Connect the power cable, following the instructions reported, making sure to connect the ground wire with the clamp on the structure (D3). Once the connections are made, place the protective cover of the clamp (D4). Tighten the watertight clamp firmly (D1). **3** Effectuer les liaisons avec le câble d'alimentation, en suivant les indications reportées, en ayant soin de réunir le câble de messe à terre avec la borne spéciale sur la structure (D3). Une fois effectuée les liaisons, positionner le couvercle de protection de la borne (D4). Serrer le bloque-câble étang fermement (D1). **3** Machen Sie die Verbindungen mit dem Netzkabel, folgen Sie den Anweisungen, um sicherzustellen, das Erdungsseil mit der Klemme an der Struktur (D3) zu verbinden. Haben Sie die Anschlüsse, legen Sie die Schutzabdeckung des Terminals (D4). Ziehen Sie die Teich Klemm fest. (D1).

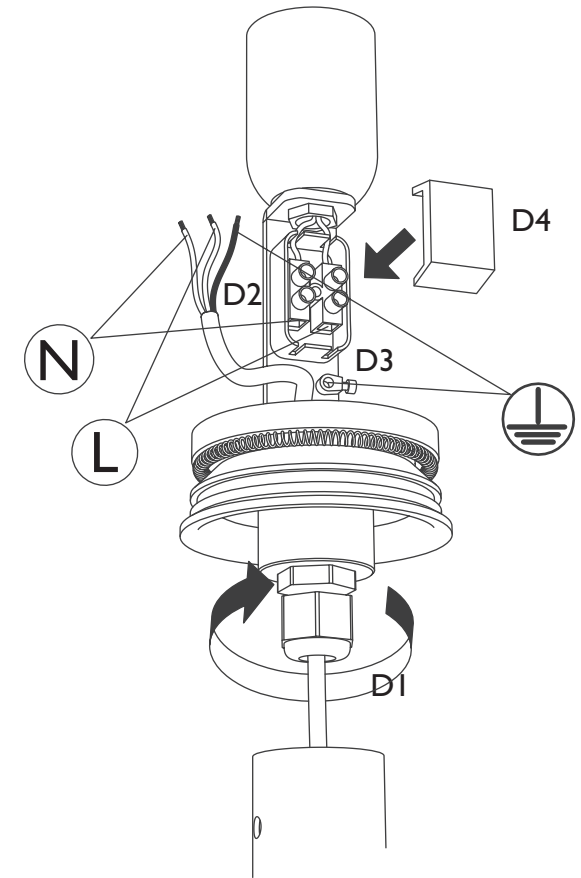

- 4** **I** Fissare la piastra (A) a pavimento utilizzando viti e tasselli idonei al tipo di superficie.  
**EN** Fix the plate (A) to the floor with screws and pligs suitable for the type of surface.  
**FR** Fixer la plaque (A) au plancher en utilisant vis et chevilles aptes au type de surface.  
**DE** Befestigen Sie die Platte (A) auf den Boden mit Schrauben und Dübel für die Art der Oberfläche.

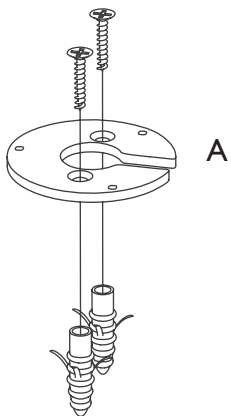

- 5** **I** Fissare l'elemento (B) alla piastra (A). **EN** Fix the element (B) to the plate (A).  
**FR** Fixer l'élément (B) à la plaque (A). **DE** Befestigen Sie das Element (B) an der Platte (A).

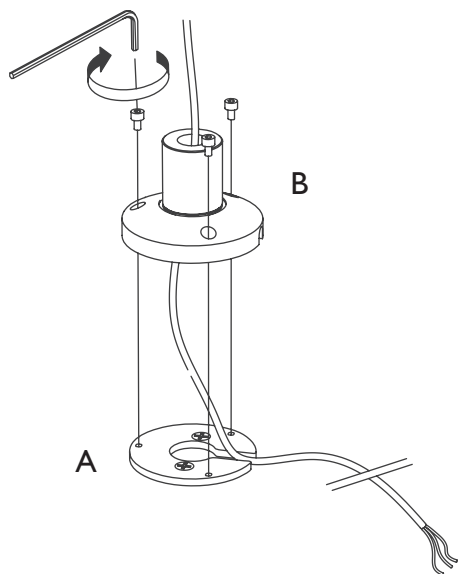

- 6** **I** Fissare il tubo (C) all'elemento (B) e alla struttura (D). **EN** Fit the hose (C) to the element (B) and structure (D). **FR** Fixer le tuyau (C) à l'élément (B) et à la structure (D). **DE** Befestigen Sie das Rohr (C) an das Element (B) und an die Struktur (D).

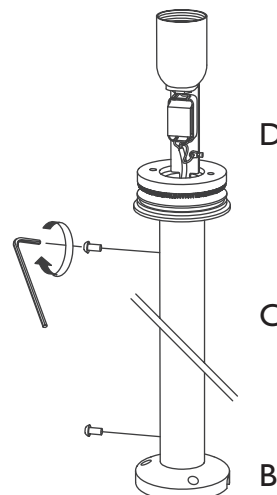

- 7** **I** Inserire la lampadina (E). **EN** Insert the bulb (E). **FR** Insérer l'ampoule (E). **DE** Stecken die Lampenstruktur ins Deckenloch (D).

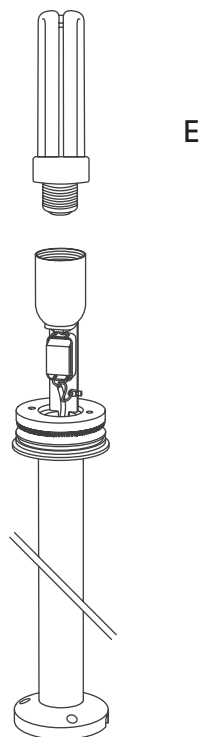

- 8** **I** Posizionare il paralume (F) sulla struttura (D) e fissarlo stringendo le due viti di chiusura fino a completo serraggio. **EN** Place the lampshade (F) on the structure (D) and secure by tightening the two locking screws until completely tightened. **FR** Positionner l'abat-jour (F) sur la structure (D) et fixer en le serrant les deux vis de fermeture jusqu'à le complet serrage. **DE** Setzen Sie den Lampenschirm (F) auf die Struktur (D) und befestigen Sie ihn durch Anziehen der beiden Befestigungsschrauben, bis sie vollständig festgezogen ist.

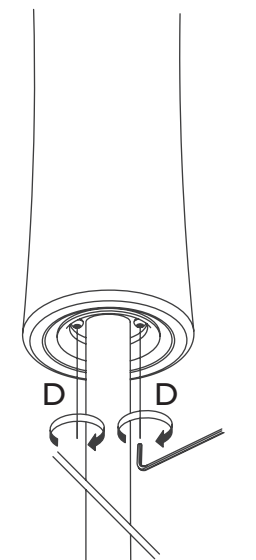

## FISSAGGIO NEL TERRENO A PICCHETTO (opzionale) / GROUND INSTALLATION WITH PICKET (optional) / FIXATION DANS LE TERRAIN À GARDE (optionnel) / ERDEBEFESTIGUNG MIT PFLOCK (wahlfrei)

- 1** **IT** Eseguire le operazioni dai punti 1 a 3.  
**EN** Follow the operations in paragraphs 1 to 3.  
**FR** Exécuter les opérations des points 1 à 3.  
**DE** Führen Sie die Aktionen 1 bis 3.

- 4** **IT** Fissare il picchetto (G) all'elemento (B).  
**EN** Secure the picket (G) to element (B).  
**FR** Fixer la garde (G) à l'élément (B).  
**DE** Befestigen Sie den Pflock (G) an das Element (B).

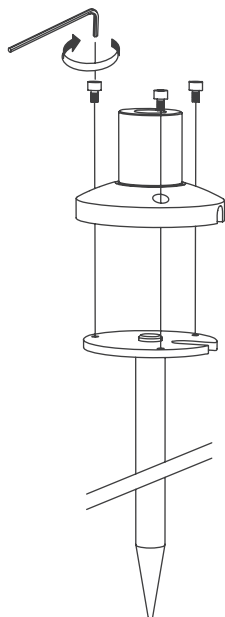

- 5** **IT** Eseguire le operazioni dai punti 6 a 8.  
**EN** Follow the operations in paragraphs 6 to 8.  
**FR** Exécuter les opérations des points 6 à 8.  
**DE** Führen Sie die Aktionen 6 bis 8.

## INSTALLAZIONE AD APPOGGIO CON BASE (opzionale) / INSTALLATION WITH BASE (optional) / INSTALLATION À L'APPUI AVEC BASE (optionnel) / INSTALLATION NACH STÜTZE MIT SOCKEL (wahlfrei)

- 1** **IT** Eseguire le operazioni dai punti 1 a 3.  
**EN** Follow the operations in paragraphs 1 to 3.  
**FR** Exécuter les opérations des points 1 à 3.  
**DE** Führen Sie die Aktionen 1 bis 3.

- 4** **IT** Fissare la piastra (A) alla base (H).  
**EN** Fix the plate (A) to the base (H).  
**FR** Fixer la plaque (A) à la base (H).  
**DE** Befestigen Sie die Platte (A) an der Basis (H).

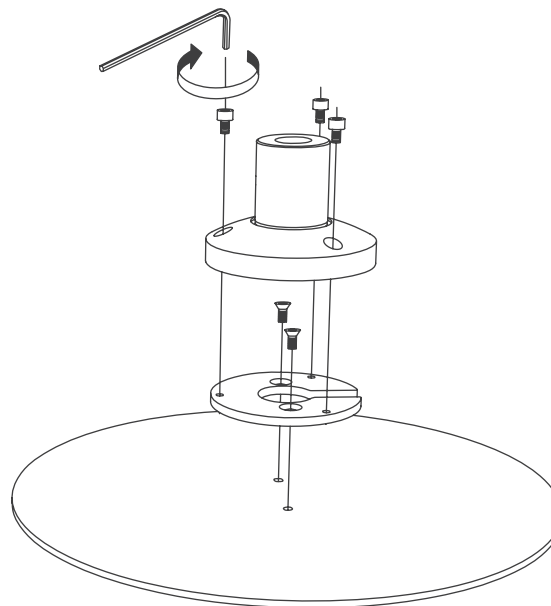

- 5** **IT** Eseguire le operazioni dai punti 6 a 8.  
**EN** Follow the operations in paragraphs 6 to 8.  
**FR** Exécuter les opérations des points 6 à 8.  
**DE** Führen Sie die Aktionen 6 bis 8.